

詳細図 A
スケール 8 : 5

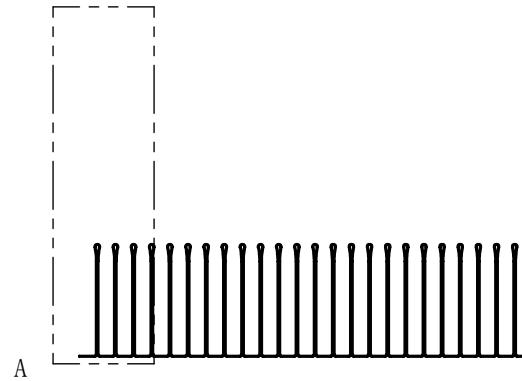
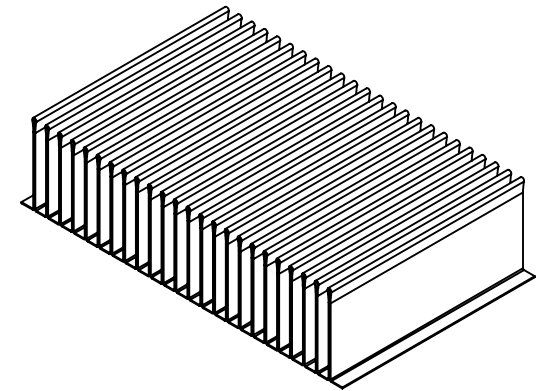
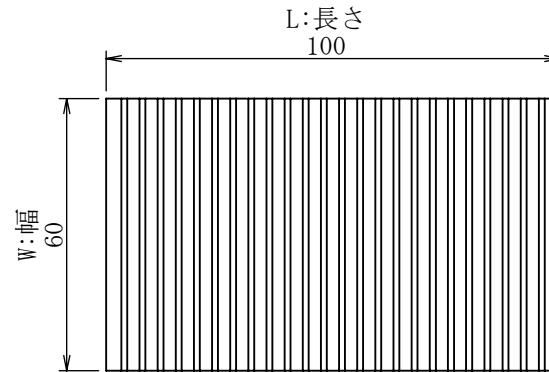

重さ[g]	63.9
表面積[mm ²]	78,000
熱抵抗[°C/W]	0.75
圧力損失[Pa]	1.75

材料名称・記号		A1050		表面処理・熱処理等			
作成	2020/11/11	単位	mm	図面名称	FF-A-0.3-4-25-060-100		
作成	福田	検討	福田	承認	松井	尺度	3/5
改訂	改訂内容	日付	担当	検討	承認	(株) 最上インクス	サイズ
						A4	図面番号
							FF-A-0.3-4-25-060-100
							頁
							改定記号

秘 機密文章につき当社の事前承諾なく
第三者への開示及び回覧を禁ず。
CONFIDENTIAL 株式会社 最上インクス