

詳細図 A
スケール 8 : 5

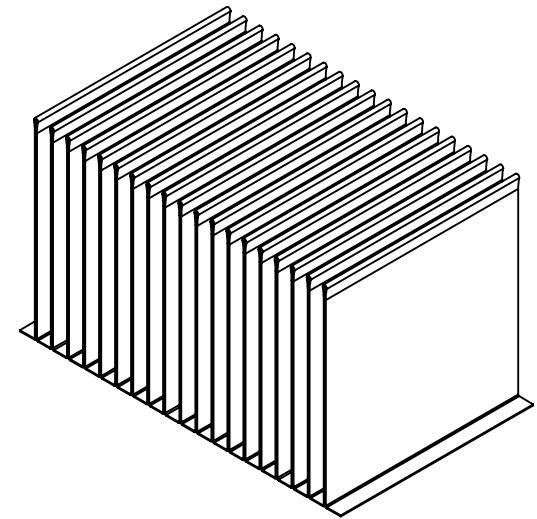
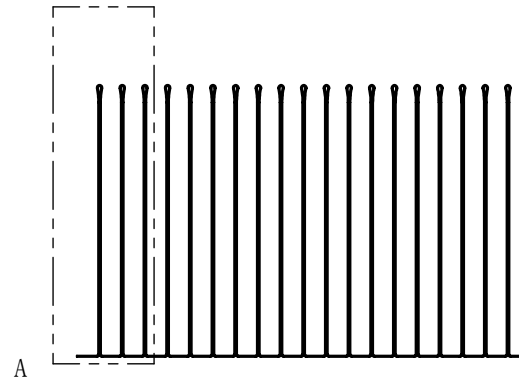
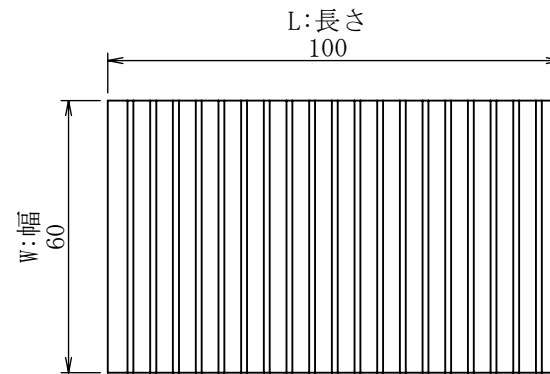

重さ [g]	117.0
表面積 [mm ²]	142,800
熱抵抗 [°C/W]	0.66
圧力損失 [Pa]	1.14

材料名称・記号		A1050		表面処理・熱処理等			
作成	2020/11/11	単位 : mm		図面名称			
作成	福田	検討	福田	承認	松井	FF-A-0.3-5-60-060-100	
改訂		改訂内容	日付	担当	検討	承認	
(株) 最上インクス						サイズ	A4
						図面番号	FF-A-0.3-5-60-060-100
						頁	/
						改定記号	

秘 機密文章につき当社の事前承諾なく
第三者への開示及び回覧を禁ず。
CONFIDENTIAL 株式会社 最上インクス