

詳細図 A
スケール 8 : 5

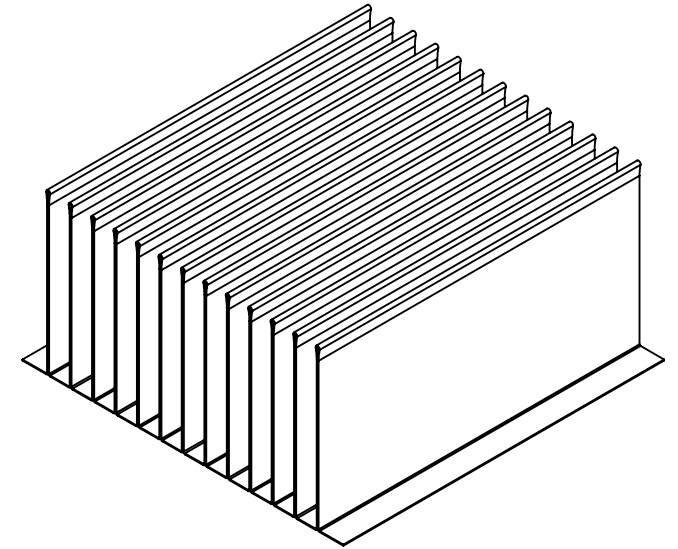
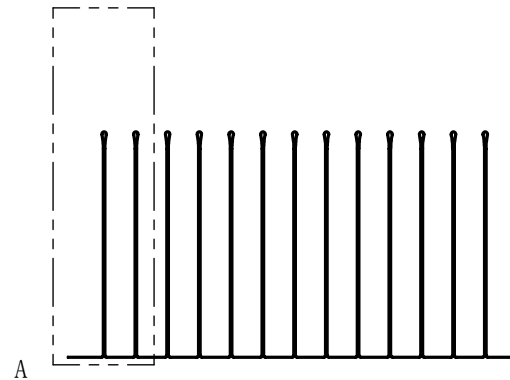
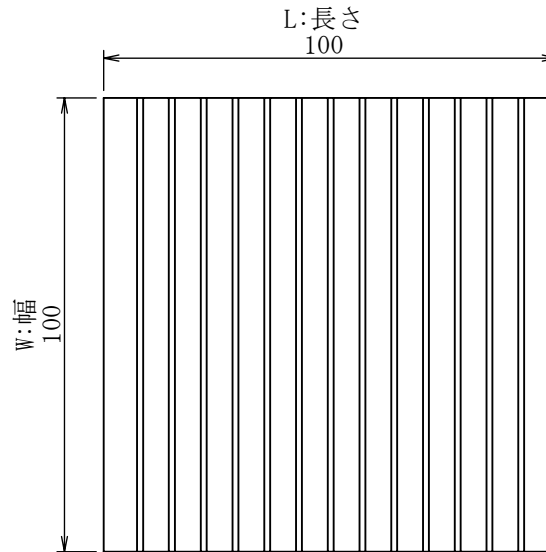

重さ[g]	114.7
表面積[mm ²]	140,000
熱抵抗[°C/W]	0.53
圧力損失[Pa]	0.93

材料名称・記号		A1050		表面処理・熱処理等			
作成	2020/11/11	単位	mm	図面名称	FF-A-0.3-7-50-100-100		
作成	福田	検討	福田	承認	松井	尺度	3/5
				サイズ	A4		図面番号
				(株) 最上インクス		FF-A-0.3-7-50-100-100	
改訂	改訂内容	日付	担当	検討	承認	頁	改定記号

秘 機密文章につき当社の事前承諾なく
第三者への開示及び回覧を禁ず。
CONFIDENTIAL 株式会社 最上インクス